







## DA Brugsanvisning

### Ibrugtagning

Kontrollér inden ibrugtagning, om rengøringshætten (8) og kugleåbningshanen (10) er lukket, og om returluftskuglehanen (4) er åben.

	<ul style="list-style-type: none"><li>• Kontrollér, om tragten (15) er skruet godt fast på tanken</li><li>• Fyld kalk eller anden væske på</li><li>• Luk kuglehanen</li><li>• Maksimal påfyldningsmængde: med kompressor: 35 l uden kompressor: 25 l</li></ul>
	<ul style="list-style-type: none"><li>• Indstil trykregulatoren på kompressoren til 2-3 bar Ved anvendelse af den alternative trykregulator (tilbehør - varenummer 296017) sker indstillingen direkte på sprøjten</li><li>• Tilslut kompressoren til tanken (5), og fyld den med luft</li></ul>
	<ul style="list-style-type: none"><li>• Løft gummitætningsbolden (13) et øjeblik ved hjælp af håndtaget, indtil den indadstrømmende trykluft selv holder den og tætnet beholderen</li></ul>
	<ul style="list-style-type: none"><li>• Tilslut sprøjtegarnturens slange til kugleåbningshanen (10)</li><li>• Åbn kugleåbningshanen (10) - sprøjt!</li><li>• Anvend forlængerrør og bøjning, hvis der er behov for det.</li></ul>

### Efter brug

	<ul style="list-style-type: none"><li>• Afbryd forbindelsen mellem tanken og trykluftledningen</li><li>• Fjern trykket fuldstændigt ved at åbne returluftskuglehanen (4)</li><li>• Luk kugleåbningshanen (10)</li><li>• Skru tragten (15), sien (14) og rengøringshætten (8) af</li></ul>
	<ul style="list-style-type: none"><li>• Skyl tanken, spyddene og dyserne grundigt med vand</li><li>• Skru sprøjtehandtaget (24) af, skyl sien og alle andre dele med vand</li></ul>

**Vigtigt: Smør gevindet og pakningen til tragten med fedt med jævne mellemrum!!!**

## Sikkerhedsanvisninger

- Der skal altid bæres sikkerhedsbeklædning og sikkerhedsbriller
- Sikkerhedsventilen (9) skal kontrolleres med jævne mellemrum!
- Sikkerhedsforskrifter og love for de enkelte lande skal overholdes!
- Læs og overhold sikkerhedsforskrifter og instruktioner vedr. det medium, der skal sprøjtes med!

### **!Vigtigt i Tyskland!**

Iht. TRB801 stk. 10 og landbrugets erhvervssammenslutning er det i Tyskland ikke tilladt at sprøjte med desinfektions-, imprægnerings- eller plantebeskyttelsesmidler med tryksprøjtebeholdere i testklasse II, som har en volumen på mere end 15 l!

### Anvendelsesmuligheder og tips:

Hvidtning/kalkning:	<ul style="list-style-type: none"> <li>• Anbefalet dyse: Rundstråledyse Ø 1,5 mm/fladstråledyse 0,6 mm (begge dele følger med)</li> <li>• Anbefalet anvendelsestryk: 2-3 bar (afhængigt af væskens viskositet)</li> <li>• Foretag kun kalkning på tørt murværk -&gt; bedre hæftning</li> <li>• Kalk så vidt muligt, når der er vindstille</li> <li>• Kalk så vidt muligt ikke i strålende solskin -&gt; for hurtig tørring -&gt; afskalning</li> </ul>
Desinficering Ukrudsbekæmpelse Sprøjtning af træer Skadedyrsbekæmpelse Beskyttelse af maskiner Påføring af kalkfjerner	<ul style="list-style-type: none"> <li>• Anbefalet dyse: Fladstråledyse 0,2 - 0,3 - 0,4 (bestillingsnummer: 296024)</li> </ul>
Påføring af vandopløselig træbeskyttelse	<ul style="list-style-type: none"> <li>• Anbefalet dyse: Fladstråledyse 0,2 - 0,3 - 0,4 (bestillingsnummer: 296024)</li> <li>• Anvend biologisk nedbrydeligt træbeskyttelsesmiddel!</li> <li>• <b>Imprægnering med giftige, saltholdige, aggressive og sundhedsskadelige midler er forbudt!</b></li> </ul>







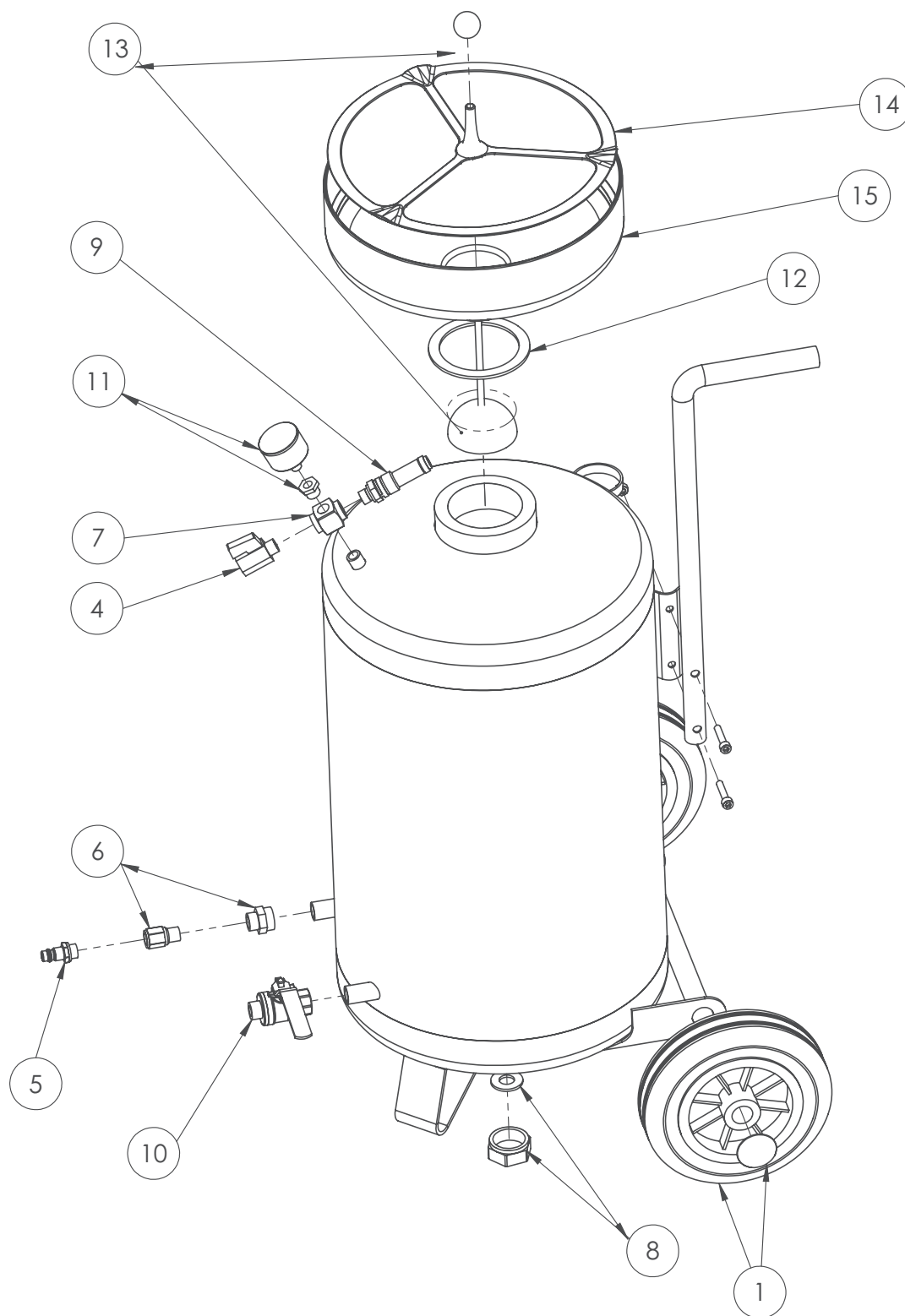

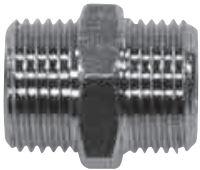

### Dysetabel til fladstråledyser:

Dyseindsats	Ø	Gennemstrømning i l/min							
		Tryk i bar							
	mm	0,5	0,7	1	1,5	2	3	4	5
0,2	0,91	0,31	0,38	0,45	0,55	0,64	0,78	0,90	1,00
0,3	1,10	0,48	0,55	0,68	0,85	0,96	1,20	1,36	1,50
0,4	1,30	0,64	0,75	0,90	1,10	1,30	1,60	1,80	2,00
0,6	1,60	0,96	1,10	1,40	1,60	1,90	2,30	2,80	3,00

Ersatzteile / Pièces de rechange / Spare parts / Reservdelar / Reservedele

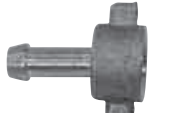

Pos. no.		Art. Nr. Ref. No. Ref. No. Art-nr. Varenr.	Bezeichnung Désignation Designation Beteckning Betegnelse
1		296015	Gummirad 175 mm mit Befestigungskappe / Roue en caoutchouc de 175 mm avec cache de fixation / Rubber wheel 175 mm with fixing cap / Gummihjul 175 mm med fæstkåpa / Gummihjul 175 mm med monteringskappe
4		296007	Abluft - Kugelhahn 1/4" / Robinet de dégazage 1/4" / Exhaust ball-valve 1/4" / Frånluft - kulventil 1/4" / Returluft - kuglehane 1/4"
5		296012	Stecknippel NW 7 1/4" / Raccord insérable NW 7 1/4" / Plug nipple NW 7 1/4" / Snabbkoppling NV 7 1/4" / Påsætningsnippel NW 7 1/4"
6		296032	Rückschlagventil 1/4" mit Reduzierung für 296100 / Clapet anti-retour 1/4" avec réducteur pour 296100 / Non-return valve 1/4" with reducer for 296100 / Backventil 1/4" med reducering för 296100 / Kontraventil 1/4" med reducering til 296100
7		296008	Kreuzstück 1/4" / Pièce en forme de croix 1/4" / Crosspiece 1/4" / Rörkors 1/4" / Krydsstykke 1/4"
8		296013	Reinigungskappe 1" Flachdichtung / Joint plat 1" du bouchon de nettoyage / Cleaning flap 1" gasket / Rengöringskåpa 1" packning / Rengöringshætte 1", pladepakning
9		296005	Sicherheitsventil 5 bar / Soupape de sécurité 5 bar / Safety valve 5 bar / Säkerhetsventil 5 bar / Säkerhetsventil 5 bar / Sikkerhedsventil 5 bar
10		296009	Entnahmekugelhahn 3/8" / Robinet de vidange 3/8" / Dispensing ball-valve 3/8" / Tappkulventil 3/8" / Kugleaftapningshane 3/8"
11		296006	Manometer 1/8" inkl. Reduzierung / Manomètre 1/8" avec réducteur / Pressure gauge 1/8" including reducer / Manometer 1/8" inkl. reducering / Manometer 1/8" inkl. reducering
12			Flachdichtung für Trichter (In Dichtungssatz 296014 enthalten) / Joint plat pour trémie (compris dans le kit de joints 296014) / Gasket for funnel (included in seal kit 296014) / Packning till tratt (ingår i packningsatts 296014) / Pladepakning til tragt (en del af pakningsæt 296014)
13		296046	Dichtball, Gummi für 296100 / Balle d'étanchéité, caoutchouc pour 296100 / Sealing ball, rubber for 296100 / Tätningsboll, gummi för 296100 / Tætningsbold, gummi til 296100
14		296045	Einfüllsieb für 296100 / Tamis de remplissage pour 296100 / Filler sieve for 296100 / Påfyllningssil för 296100 / Påfyldningssi til 296100
15		296044	Kunststoffrichter für 296100 / Trémie en plastique pour 296100 / Plastic funnel for 296100 / Plasttratt för 296100 / Plasttragt til 296100

	Pos. no.		
	16	296010	Doppelnippel 3/8 (zum Verlängern des Schlauchs) / Raccord double 3/8 (pour prolonger le flexible) / Double nipple 3/8 (to extend the hose) / Dubbelnippel 3/8 (för att förlänga slangen) / Dobbelnippel 3/8 (til forlængelse af slangen)
	17	296014	Dichtungssatz 9-teilig komplett / Kit de joints 9 pièces complet / Seal kit, complete, consisting of 9 pieces / Pakningssæt med 9 delar, komplett / Pakningssæt 9-delt komplet
	18	296017	Druckregler ohne Manometer / Régulateur de pression sans manomètre / Pressure regulator without pressure gauge / Tryckreglage utan manometer / Trykregulator uden manometer
	19	296018	Kalk-Verlängerungsschlauch 10 m / Tuyau de prolongation pour chaux 10 m / Whitewash extension hose 10 m / Kalk-förlängningsslang 10 m / Kalkforlængerslange 10 m
	20	296020	Bogen samt Dichtung / Coude avec joint / Elbow with seal / Båge med packning / Bøjning samt pakning
	21	296021	Spezial-Kalkdüse 1,5 mm / Buse pour chaux spéciale 1,5 mm / Special whitewashing nozzle 1.5 mm / Specialmunstycke för kalk 1,5 mm / Specialkalkdyse 1,5 mm
	22	296022	Spezial-Kalkflachstrahldüse mit 0,6 mm Einsatz / Buse à jet plat spéciale pour chaux avec embout 0,6 mm / Special whitewashing flat nozzle with 0.6 mm insert / Specialplattmunstycke för kalk med 0,6 mm insats / Special-kalkfladstråledyse med 0,6 mm indsats
	23	296024	Flachstrahldüse m. Einsatz u. 2 auswechselb. Einsätzen / Buse à jet plat avec embout et deux embouts remplaçables / Flat jet nozzle with insert and 2 exchangeable inserts / Plattmunstycke med insats och 2 utbytesbara insatser / Fladstråledyse m. indsats og 2 udskiftelige insatser
	24	296025	Momentabsperrehahn 2/3 Zoll / Robinet progressif 2/3" / Instantaneous stop valve 2/3 inch / Momentspärventil 2/3 tum / Momentspærrehane 2/3 tommer
	25	296026	2/3 Schlauchholländer / Embouts de flexibles 2/3 / 2/3 hose brush / 2/3 slanganslutning / 2/3 slangestykke
	26	296029	Spritzengarnitur 7-tlg. kompl. / Kit de pulvérisation 7 pièces complet / Spray fitting 7-piece, complete / Sprutanordning med 7 delar, kompl. / Sprøjtegarniture 7-delt komplet
	27	296030	Verlängerungsrohr 750/10/1 mm / Tuyau de prolongation 750/10/1 mm / Extension pipe 750/10/1 mm / Förlängningsrör 750/10/1 mm / Forlængerrør 750/10/1 mm